

**БЛАГОДАРИМ ВАС ЗА ПРИОБРЕТЕНИЕ ТОВАРА WHIRLPOOL.**

Для получения наиболее полного обслуживания просим Вас зарегистрировать прибор на [www.whirlpool.eu/register](http://www.whirlpool.eu/register)



**Перед использованием прибора внимательно прочтите руководства «Инструкция по безопасности».**



Перед эксплуатацией машины обязательно выверните и снимите транспортные болты. За более подробными инструкциями по их удалению обращайтесь к руководству «Установка».

**КОНСОЛЬ УПРАВЛЕНИЯ**

1. Кнопка «ON/OFF»
2. Переключатель программ
3. Кнопка «ПУСК/ПАУЗА»
4. Кнопка «Температура»
5. Кнопка "FreshCare+"
6. Кнопка "Только сушка" / кнопка «Блокировка кнопок»
7. Кнопка «Настройка сушки»
8. Дисплей
9. Кнопка "Таймер начала стирки"
10. Кнопка "Выбор скорости отжима"

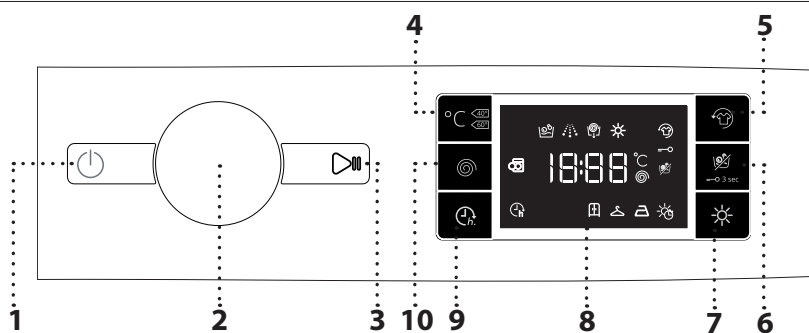

**СИМВОЛЫ НА ДИСПЛЕЕ**

- Этап стирки
- Указывает на выполнение этапа стирки цикла работы машины
- Фаза сушки
- Кнопка «FreshCare+» нажата
- Кнопка «Блокировка кнопок» нажата
- Только сушка
- Режим сушки во времени
- Автоматический уровень сушки
- Кнопка «Отсрочка старта» нажата
- Дверца заблокирована

**ТАБЛИЦА ПРОГРАММ**

Максимальная загрузка 7 кг Потребляемая мощность в выключенном состоянии 0,5 Вт / в дежурном режиме 8 Вт							Детергенты и добавки			Рекомендуемое моющее средство	
Программа	Доступные температуры	Макс. скорость отжима (об/мин)	Сушка	Макс. загрузка для цикла стирки (кг)	Макс. загрузка для цикла сушки (кг)	Длительность (минут)	Предв. стирка	Основная	Кондиционер	Порошок	Сжиженный
							1	2	3		
СМЕШАННОЕ	☼ - 40°C	1000	✓	4,5	4,5	Продолжительность программ стирки можно проверить по дисплею.	-	●	○	-	✓
ХЛОПОК (2)	☼ - 60°C	1400	✓	7	5		-	●	○	✓	✓
СИНТЕТИКА	☼ - 60°C	1200	✓	4,5	4,5		-	●	○	✓	✓
БЫСТРАЯ 30'	☼ - 30°C	800	-	3,5	-		-	●	○	-	✓
СПОРТ	☼ - 40°C	600	✓	4	4		-	●	○	-	✓
СТИРКА И СУШКА 45'	30°C	1400	✓	1	1		-	●	○	-	✓
СТИРКА И СУШКА 90'	30°C	1200	✓	2	2		-	●	○	-	✓
ОТЖИМ И СЛИВ *	-	1400	✓	7	5		-	-	-	-	-
ПОЛОСКАНИЕ И ОТЖИМ	-	1400	✓	7	5		-	-	○	-	-
БЕЛЫЙ	☼ - 90°C	1400	✓	7	5		● (90°)	●	○	✓	✓
ХЛОПОК ЭКО  (1)	☼ - 60°C	1400	✓	7	5		-	●	○	✓	✓
ШЕРСТЬ	☼ - 40°C	800	✓	2	2		-	●	○	-	✓
ДЕЛИКАТНАЯ	☼ - 30°C	0	✓	1	1		-	●	○	-	✓
ЦВЕТНОЕ 15°	15°C	1000	✓	4,5	4,5		-	●	○	-	✓

● Требуемое дозирование ○ Факультативное дозирование

Для программ стирки при температуре свыше 50°C рекомендуется использовать порошковое, а не жидкое моющее средство и соблюдать инструкции на упаковке стирального порошка.

**Для всех испытательных учреждений:**

- 1) Программа испытаний согласно стандарту EN 50229 (стирка): выберите «» программу с температурой 60° С.
  - 2) Программа длительной стирки изделий из хлопка: задайте «» программу с температурой 40°С.
- Программы управления в соответствии с Директивой EN 50229 (Сушка): выбрать программу стирки «» и задать уровень сушки «» для обеих загрузок. Первую сушку следует выполнить при номинальной загрузке.

\* Для выполнения только опорожнения выберите программу и установите скорость отжима на 0.

Длительность цикла, указанная на дисплее или в руководстве, является расчетным значением времени для стандартных условий. Фактическое время цикла может различаться из-за ряда факторов, таких как температура и давление воды на впуске, температура окружающей среды, количество моющего средства, размер и тип загрязненного белья, балансировка распределения белья и выбор дополнительных опциональных функций.

6th Sense - сенсорная технология подстраивает потребление энергии, расход воды и продолжительность выполнения программы в зависимости от веса загруженного для стирки белья.

**ОПИСАНИЕ ПРИБОРА**

1. Рабочая поверхность
2. Дозатор моющих средств
3. Панель управления
4. Ручка дверцы
5. Дверца
6. Фильтр
7. Регулируемые ножки (4)

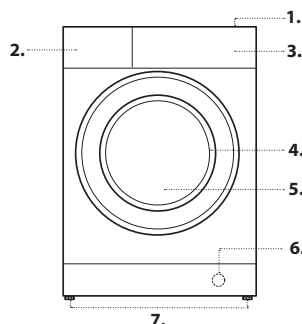

**ЛОТОК ДЛЯ МОЮЩИХ СРЕДСТВ**

- Отделение 1: моющее средство для предварительной стирки (порошок)**
- Отделение 2: Стиральное средство для стирки (порошковое или жидкое)**
- Отделение 3: Добавки (кондиционер и т.д.)**

Кондиционер не должен превышать надпись «MAX».

! Использовать порошковые моющие средства для белых хлопчатобумажных тканей, для предварительной мойки и мойки при температуре выше 60°C.

! Следовать рекомендациям на упаковке моющего средства.

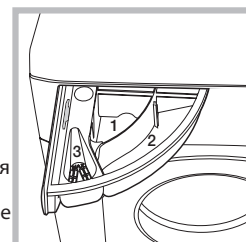

## ПРОГРАММЫ

Придерживайтесь рекомендаций, приведенных на символах стирки изделий. Значение, указанное на символе, обозначает максимальную рекомендуемую температуру для стирки данного изделия.



### СМЕШАННОЕ

для стирки изделий легкой и обычной степени загрязнения из хлопка, льна, синтетических и смешанных волокон.

### ХЛОПОК

для стирки изделий из хлопка и льна, например, постельное, столовое и нижнее белье, полотенца обычной и сильной степени загрязнения.

### СИНТЕТИКА

для стирки изделий с нормальной степенью загрязнения, которые изготовлены из синтетических волокон (таких как полиэфирные, полиакриловые, вискозные и т. д.) или смеси хлопка/синтетических волокон.

### БЫСТРАЯ 30'

для быстрой стирки белья легкой степени загрязнения: этот цикл длится всего 30 минут, что экономит время и электроэнергию. Максимальная загрузка 3,5 кг.

### СПОРТ

для стирки слегка загрязненной спортивной одежды (спортивных костюмов, шорт и т. д.). Для достижения наилучших результатов не рекомендуется превышать максимальную загрузку белья, указанную в ТАБЛИЦА ПРОГРАММ. Рекомендуется использовать жидкие моющие средства и в количестве, подходящем для половинной загрузки стиральной машины.

### СТИРКА И СУШКА 45'

Для быстрой стирки и сушки слегка загрязненного белья из хлопка и синтетических волокон. Этот цикл позволяет выполнить стирку и сушку до 1 кг белья всего за 45 минут.

### СТИРКА И СУШКА 90'

для быстрой стирки и сушки белья из хлопка и синтетических волокон. Этот цикл позволяет выстирать и высушить до 2 кг белья всего за 90 минут.

### ОТЖИМ И СЛИВ

отжимает загруженное белье и затем сливает воду. Для прочных изделий.

### ПОЛОСКАНИЕ и отжим

выполняет полоскание и затем отжим. Для прочных изделий.

### БЕЛЫЙ

Для стирки нормально и сильно загрязненных полотенец, нижнего белья, столового и постельного белья и т. д. из эластичного хлопка и льна. Эта предварительная стирка перед основной стиркой выполняется для этого цикла только, если установлена температура 90°C. В этом случае рекомендуется добавлять моющее средство в отделения и для предварительной стирки, и для основной стирки.

### ХЛОПОК ЭКО

для стирки вещей нормальной степени загрязнения. Стандартная программа для хлопка — наиболее эффективная программа по расходу воды и электроэнергии для стирки хлопчатобумажных тканей при 40°C и 60°C.

### ШЕРСТЬ

Все изделия из шерсти можно стирать, установив программу «Шерсть», даже, если на их маркировке указано «только ручная стирка». Для получения наилучших результатов используйте специальные моющие средства и не превышайте максимально допустимый вес загрузки белья.

### ДЕЛИКАТНАЯ

для стирки особо деликатных вещей. До стирки рекомендуется вывернуть изделия наизнанку.

### ЦВЕТНОЕ 15°

Стирка в этом цикле способствует сохранению цвета вещей за счет стирки в прохладной воде (15°C). При этом используется меньше энергии для нагрева воды, но обеспечивается удовлетворительное качество стирки. Подходит для стирки слегка загрязненной одежды, без пятен. Этот цикл стирки при температуре всего 15°C обеспечивает результаты, сравнимые со стиркой смешанного белья при температуре 40°C.

### Индикатор заблокированного люка

Если символ выключен, дверь заблокирована. Во избежание повреждения подождите, пока символ не откроется, прежде чем открывать дверь.

Если требуется открыть люк после пуска цикла, нажмите кнопку ПУСК/ПАУЗА >|||; если символ горит, можно открыть люк.

## ПЕРВОЕ ВКЛЮЧЕНИЕ

По завершении установки, перед началом эксплуатации необходимо произвести один цикл стирки со стиральным средством, но без белья, по программе (60°).

## ОБЫЧНОЕ ИСПОЛЬЗОВАНИЕ

Подготовьте белье к стирке, следуя рекомендациям из раздела «СОВЕТЫ И РЕКОМЕНДАЦИИ».

- Нажмите на кнопку ON/OFF ☹; индикатор кнопки ПУСК/ПАУЗА >||| медленно мигает зеленым светом.

- Откройте люк. Загрузите в барабан белье, не превышая максимальный допустимый вес, указанный в таблице программ.

- Выньте дозатор и заполните стиральным средством специальные ванночки, как описано в разделе «ДОЗАТОР ДЛЯ СТИРАЛЬНЫХ СРЕДСТВ».

- Закройте люк.

- При помощи рукоятки выбора ПРОГРАММ выберите нужную программу; в данной программе задана температура и скорость отжима, которые можно изменить. На дисплее отображается продолжительность данного цикла.

- На машине автоматически отображаются по умолчанию значения температуры и оборотов для выбранного цикла либо последние использованные параметры, если они сопоставимы с выбранным циклом.

- Выберите желаемые дополнительные функции.

- Выберите желаемые дополнительные функции.

- Нажмите на кнопку ПУСК/ПАУЗА >|||, чтобы запустить программу стирки, соответствующий индикатор загорится и люк будет заблокирован (символ ☹ выключен).

### КАК ПРИОСТАНОВИТЬ ПРОГРАММУ

Для приостановки стирки нажмите на кнопку ПУСК/ПАУЗА >|||; индикатор загорится. Если символ ☹ горит, можно открыть люк машины. Для возобновления стирки с момента, когда она была прервана, вновь нажмите на кнопку ПУСК/ПАУЗА >|||.

### КАК ОТКРЫТЬ ЛЮК В СЛУЧАЕ НЕОБХОДИМОСТИ

Как только цикл начинается, ☹ символ отключается, сигнализируя, что дверь не может быть открыта. До тех пор, пока выполняется цикл стирки, люк останется заблокированным. Чтобы открыть люк во время выполнения программы, например, для добавления или удаления вещей, нажмите на кнопку ПУСК/ПАУЗА >||| для перехода в режим паузы; индикатор начнет мигать. Если символ ☹ горит, можно открыть люк машины. Вновь нажмите на кнопку ПУСК/ПАУЗА >|||, чтобы продолжить программу.

### КАК ИЗМЕНИТЬ РАБОТАЮЩУЮ ПРОГРАММУ СТИРКИ

Для изменения работающей программы приостановите машину в режим паузы нажатием на кнопку ПУСК/ПАУЗА >||| (соответствующий индикатор начнет мигать); затем выберите требуемый цикл и вновь нажмите кнопку ПУСК/ПАУЗА >|||.

! Если требуется отменить уже начавшийся цикл стирки, придержите нажатой кнопку ON/OFF. ☹ Цикл прервется, и машина выключится.

### ЗАВЕРШЕНИЕ ПРОГРАММЫ

Показывается сообщением на дисплее «END». когда ☹ символ выключается, дверь может быть открыта. Откройте люк, выгрузите белье и выключите машину. Если не нажать кнопку ON/OFF ☹, стиральная машина отключится автоматически примерно через полчаса.

### ДОПОЛНИТЕЛЬНЫЕ ФУНКЦИИ

- Если выбранная опция несовместима с установленной программой, раздастся сигнал зуммера и начнет мигать соответствующий индикатор.

- Если выбранная опция несовместима с другой ранее установленной опцией, будет выполняться только последняя выбранная опция.

☹ Freshcare+

Эта опция обеспечивает более качественную стирку за счет генерирования пара, препятствующего распространению основных источников неприятного запаха внутри машины. После подачи пара стиральная машина будет деликатно переворачивать белье благодаря медленному вращению барабана. Опция «FreshCare+» запускается после завершения цикла и максимально выполняется в течение 6 часов, при этом можно в любое время прервать ее выполнение, нажав любую кнопку на панели управления или повернув ручку. Подождите примерно 5 минут прежде, чем открыть дверь.

☹ Таймер начала стирки

Для настройки запуска выбранной программы в другое время, нажмите кнопку, чтобы задать требуемое время отсрочки. Когда эта функция включена, на дисплее светится символ ☹. Для отмены отсрочки пуска снова нажмите эту кнопку, пока на дисплее не отобразится значение «0».

☹ Температура °C

Каждая программа имеет свою заданную температуру. Если Вы желаете изменить ее, нажмите на кнопку °C. Значение показывается на дисплее.

☹ Скорость отжима

Каждая программа имеет свою заданную скорость отжима. Если Вы желаете изменить ее, нажмите на кнопку ☹. Значение показывается на дисплее.

☹ Программирование сушки

При первом нажатии кнопки ☹ машина автоматически выбирает максимальный режим сушки, совместимый с выбранной программой. При последующих нажатиях кнопки режим уменьшается и, следовательно, сокращается продолжительность сушки вплоть до ее исключения "OFF".

Можно выбрать следующие режимы сушки:

**A-** по требуемому уровню сушки белья:

**В шкафу** : подходит для белья, нуждающегося в полной сушке, такого как махровые полотенца и халаты.

**На вешалку** : идеально подходит для вещей, не нуждающихся в полной сушке.

**Разглаживание** : рекомендуется для белья, которое затем требуется гладить. Степень остаточной влажности смягчает складки и делает глажку более легкой.



**В-По продолжительности:** от **210** до **30** минут.

В случае, если вес белья, предназначенного для стирки и сушки, превышает максимальную допустимую загрузку (*смотрите таблицу сбоку*), выполните цикл стирки, и по его завершении, разделите белье на части и производите его сушку частями. Затем следуйте инструкциям, описывающим функцию «**Только сушка**».





Повторите те же операции для сушки оставшегося белья.

**ПРИМЕЧАНИЕ:** по завершении сушки всегда производится цикл охлаждения белья.

**Только сушка**

Нажмите кнопку  для выполнения только сушки. Выбрав нужную программу, совместимую с типом белья, при нажатии кнопки  исключается стирка и активируется сушка на максимальном уровне, предусмотренном выбранной программой. Можно изменить и задать уровень или продолжительность сушки, нажав кнопку .

## БЛОКИРОВКА КНОПОК

для блокировки панели управления нажмите и удерживайте кнопку  в течение приблизительно 3 секунд. На дисплее светится символ , указывающий на то, что панель управления заблокирована (за исключением кнопки ). Таким образом предотвращаются непреднамеренные изменения программ, особенно когда вблизи машины находятся дети. При попытке использования панели управления на дисплее мигает символ . Для разблокировки панели управления нажмите и удерживайте кнопку  в течение приблизительно 3 секунд.

## СОВЕТЫ И РЕКОМЕНДАЦИИ

**Разделите белье по следующим признакам:**

Тип ткани (хлопок, смесовые волокна, синтетика, шерсть, вещи для ручной стирки). Цвет (отделите цветные вещи от белых, стирайте новые цветные вещи отдельно). Деликатные (мелкие вещи, типа нейлоновых колготок - вещи с крючками, типа бюстгалтеров - поместите в специальные мешочки).

**Опорожните карманы**

такие предметы, как монеты или зажигалки могут повредить стиральную машину и барабан. Проверьте пуговицы.

## ТЕХНИЧЕСКОЕ ОБСЛУЖИВАНИЕ И УХОД

*Для выполнения любых операций по очистке и уходу выключите машину и выньте вилку из электрической розетки. Не используйте горючие жидкости для очистки стиральной машины.*

**Отключить воду и напряжение**

Перекрывайте водопроводный кран после каждой стирки. Таким образом сокращается износ водопроводной системы машины и уменьшается риск утечек.

Внимайте штепсельную вилку из сетевой розетки в процессе чистки и технического обслуживания стиральной машины.

**Очистить стиральную машину**

Для чистки наружных и резиновых частей стиральной машины используйте тряпку, смоченную теплой водой с мылом. Не используйте растворители или абразивные чистящие средства.

**Очистить дозатор для стиральных средств**

Промойте его под проточной водой. Эту процедуру рекомендуется выполнять часто.

**Уход за люком и барабаном**

Оставляйте всегда люк полуоткрытым во избежание образования неприятных запахов в барабане.

**Очистить насос**

Стиральная машина оснащена самоочищающимся насосом, не нуждающимся в техническом обслуживании. Тем не менее мелкие предметы (монеты, пуговицы) могут упасть за кожух, предохраняющий насос, расположенный в его нижней части.

! Проверьте, чтобы цикл стирки завершился, и выньте штепсельную вилку из сетевой розетки.

Для доступа к кожуху:

1. Раскрутите крышку сливного насоса, поворачивая ее против часовой стрелки: выход небольшого количества воды является нормальным явлением.

2. Тщательно прочистите внутри кожуха.

3. Снова закрутите крышку.

**Проверить трубу подачи воды**

Проверяйте трубу подачи воды не реже одного раза в год. При обнаружении прорезей или трещин заменяйте ее: во время стирки высоки напор может вызвать их разрывы.

! Не пользуйтесь старыми трубами.

## СИСТЕМА БАЛАНСИРОВКИ БЕЛЬЯ

Перед каждым отжимом во избежание чрезмерных вибраций и для равномерного распределения белья в барабане машина производит вращения со скоростью, слегка превышающей скорость стирки. Если после нескольких попыток белье не будет правильно сбалансировано, машина произведет отжим на меньшей скорости по сравнению с

предусмотренной.





## ТРАНСПОРТИРОВКА И ПЕРЕМЕЩЕНИЕ

*Не поднимайте стиральную машину за верхнюю поверхность.*

Выньте штепсельную вилку из электрической розетки и закройте водопроводный кран. Проверьте, чтобы люк и дозатор со стиральными средствами были хорошо закрыты. Отсоедините заливной шланг от водопроводного крана, затем снимите сливной шланг. Слейте всю воду из труб и зафиксируйте их так, чтобы они не получили повреждения во время транспортировки. Верните на место болты транспортировки. Выполните в обратном порядке процедуру для снятия болтов транспортировки, описанную в Инструкции по монтажу.

## УСЛОВИЯ ХРАНЕНИЯ И ТРАНСПОРТИРОВКИ



Упакованную стиральную машину следует хранить при относительной влажности не более 80% в закрытых помещениях с естественной вентиляцией. Если машина длительное время не будет использоваться и будет храниться в не отапливаемом помещении, необходимо полностью удалить из машины воду. Перед транспортировкой машины необходимо установить транспортные винты со втулками, чтобы исключить повреждение бака стиральной машины. Транспортировать машину необходимо в рабочем положении (вертикально) любым видом крытого транспорта, надёжно закрепив её. ЗАПРЕЩАЕТСЯ подвергать стиральную машину ударным нагрузкам при погрузочно-разгрузочных работах. Болтов транспортировки, описанную в Инструкции по монтажу.



Технические данные	
Модель	BI WDWG 75148
Страна-изготовитель	Польша
Габаритные размеры	ширина 59,5 см. высота 81,5 см. глубина 54,5 см.
Вместимость	От 1 до 7 кг белья для цикла стирки От 1 до 5 кг белья для цикла сушки
Номинальное значение напряжения электропитания или диапазон напряжения	220-240 V ~
максимальную мощность	1850 W
Условное обозначение рода электрического тока или номинальная частота переменного тока	50 Hz
Класс защиты от поражения электрическим током	Класс защиты I
Водопроводное подсоединение	максимальное давление 1 МПа (10 бар) минимальное давление 0,05 МПа (0,5 бар) емкость барабана 52 литров
Скорость отжима	до 1400 оборотов в минуту
Программы управления в соответствии с Директивой EN 60456	программа  ; температура 60°C; загрузка 7 кг белья.
  	Данное изделие соответствует следующим Директивам Европейского Сообщества: - EMC - 2014/30/EU (Электромагнитная совместимость); - LVD - 2014/35/EU (Низкое напряжение) - 2012/19/EU (WEEE) - и техническими регламентами ТС 004/2011, ТС 020/2011
Дату производства данной техники можно получить из серийного номера, расположенного под штрих-кодом (S/N XXXXXXXXX), следующим образом	- 1-ая цифра в S/N соответствует последней цифре года, - 2-ая и 3-я цифры в S/N - порядковому номеру месяца года, - 4-ая и 5-ая цифры в S/N - день
Степень защиты от попадания твердых частиц и влаги, обеспечиваемая защитной оболочкой, за исключением низковольтного оборудования, не имеющего защиты от влаги: <b>IPX4</b>	
Класс энергопотребления	A

Соответствие классов энергоэффективности	
Информация о классе энергоэффективности, указанная на продукте	Класс энергоэффективности в соответствии с Российским законодательством
A	A
A+	A-10% (*)
A++	A-20% (*)
A+++	A-30% (*)
A+++-10%	A-40% (*)
A+++-20%	A-50% (*)
(*) на данное количество процентов показатели энергоэффективности лучше, чем у класса "А", определенного нормативными документами Российской Федерации.	

## НЕИСПРАВНОСТИ И МЕТОДЫ ИХ УСТРАНЕНИЯ

Может случиться, что ваша стиральная машина не работает. Прежде чем обратиться в Центр Сервисного обслуживания, проверьте, можно ли устранить неисправность, следуя рекомендациям, приведенным в следующем перечне.

Неисправности	Возможные причины / Методы устранения
<b>Стиральная машина не включается.</b>	Штепсельная вилка не вставлена в сетевую розетку или отходит и не обеспечивает контакта.
	В доме отключено электричество.
<b>Цикл стирки не начинается.</b>	Люк машины закрыт неплотно.
	Не была нажата кнопка ON/OFF 
	Не была нажата кнопка ПУСК/ПАУЗА 
	Перекрыт водопроводный кран.
	Была запрограммирована задержка запуска цикла.
<b>Стиральная машина не заливает воду (На дисплее отображена надпись «H2O»).</b>	Водопроводный шланг не подсоединен к крану.
	Шланг согнут.
	Перекрыт водопроводный кран.
	В доме нет воды.
	Недостаточное давление воды в системе.
	Не была нажата кнопка ПУСК/ПАУЗА 
<b>Машина непрерывно заливает и сливает воду.</b>	Сливной шланг не находится на высоте 65 – 100 см. от пола.
	Конец сливного шланга погружен в воду.
	Настенное сливное отверстие не оснащено вантузом для выпуска воздуха.
	Если после вышеперечисленных проверок неисправность не будет устранена, следует перекрыть водопроводный кран, выключить стиральную машину и обратиться в Центр Сервисного Обслуживания. Если ваша квартира находится на последних этажах здания, могут наблюдаться явления сифона, поэтому стиральная машина производит непрерывный залив и слив воды. Для устранения этой аномалии в продаже имеются специальные клапаны против явления сифона.
<b>Стиральная машина не сливает воду и не отжимает белье.</b>	В программе не предусмотрен слив: в некоторых программах его следует запускать вручную.
	Сливной шланг перегнулся.
	Засорен канализационный трубопровод.
<b>Стиральная машина сильно вибрирует в процессе отжима.</b>	В момент установки стиральной машины барабан был разблокирован неправильно.
	Стиральная машина установлена неровно.
	Машина зажата между стены и мебелью.
<b>Утечки воды из стиральной машины.</b>	Плохо прикручен водопроводный шланг.
	Дозатор со стиральными средствами переполнен.
	Сливной шланг плохо закреплен.
<b>Индикаторы дополнительных функций и ПУСКА/ПАУЗЫ  часто мигают, на дисплее показывается код аномалии (например: F-01, F-..).</b>	Выключите машину и выньте штепсельную вилку из сетевой розетки, подождите 1 минуту и вновь включите машину. Если неисправность не устраняется, обратитесь в Центр Сервисного Обслуживания .
<b>В процессе стирки образуется слишком обильная пена.</b>	Стиральное средство непригодно для стирки в стиральной машине (на упаковке должно быть указано «для стирки в стиральной машине», «для ручной и машинной стирки» или подобное).
	В дозатор было помещено чрезмерное количество стирального средства.
<b>Стиральная машина не производит сушку.</b>	Штепсельная вилка не соединена с электро розеткой или отходит и не обеспечивает контакта.
	В доме отключено электричество.
	Люк машины закрыт неплотно.
	Была запрограммирована задержка запуска цикла.
	СУШКА находится в положении OFF.

**DEMO MODE:** Для выхода из этого режима просто выключите стиральную машину. Нажмите и удерживайте кнопку «ПУСК/ПАУЗА» , затем в течение 5 секунд нажмите также кнопку «ON/OFF»  и удерживайте обе кнопки нажатыми в течение 2 секунд.



Вы можете скачать ИНСТРУКЦИИ ПО БЕЗОПАСНОСТИ И МОНТАЖУ, РУКОВОДСТВО ПОЛЬЗОВАТЕЛЯ, ТЕХНИЧЕСКИЙ ТАЛОН и ЭНЕРГЕТИЧЕСКИЕ ДАННЫЕ:

- посетив веб-сайт - <http://docs.whirlpool.eu>
- используя QR-код
- Либо обратитесь в наш Центр Сервисного Обслуживания (номер телефона указан на гарантийном талоне). При обращении в Центр Сервисного Обслуживания сообщите коды, приведенные на наклейке внутри люка.

